

Pika-aloitus

Varmista, että olet saanut kaikki varusteet, jotka on lueteltu kohdassa Kuva 1.
(Pakkauksessa toimitetut tarrat voivat poiketa ilmoitetusta.)

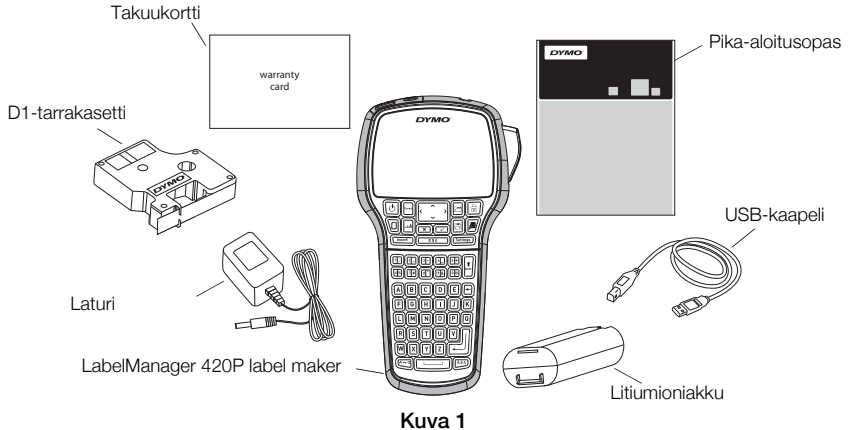

Tarrakirjoittimen täydelliset käyttöohjeet ovat *LabelManager 420P User Guide* -oppaassa, jonka voit ladata DYMO-sivuston Support-osiosta osoitteesta www.dymo.com.

Tutustu kohdassa Kuva 2 esiteltyihin tuotteen osiin.

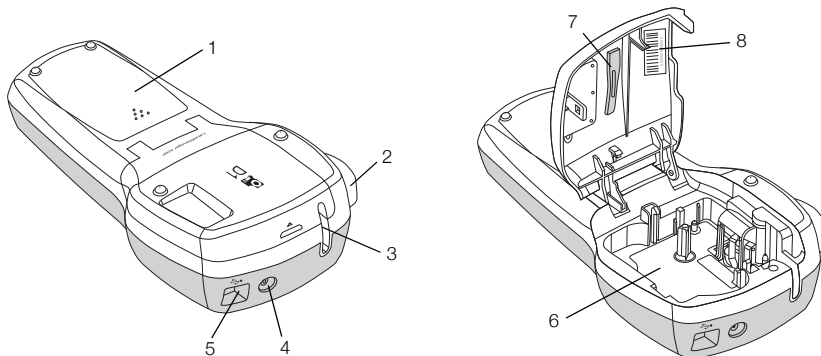

Kuva 2

- | | | |
|------------------------|---------------|--------------------|
| 1 Akkutila | 4 Virtaliitin | 7 Puhdistustyökalu |
| 2 Leikkuripainike | 5 USB-liitin | 8 Sarjanumerotarra |
| 3 Tarran ulostuloaukko | 6 Kasettitila | |

Akun asentaminen

Asenna akku seuraavasti:

- 1 Liu'uta akkutilan kansi irti tarrakirjoittimesta. Katso Kuva 3.
- 2 Aseta akku akkutilaan.
- 3 Kiinnitä akkutilan kansi.

Lataa akku seuraavasti:

- 1 Liitä laturi laitteen yläreunassa olevaan virtaliittimeen.
- 2 Liitä laturin toinen pää seinäpistokkeeseen.

HUOMAA Laturia voi käyttää vain akun lataamiseen; sitä ei voi käyttää tarrakirjoittimen virtalähteenä.

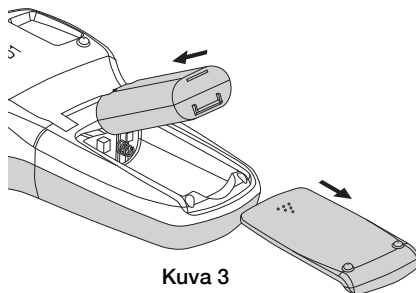

Kuva 3

Tarrakasetin asettaminen paikoilleen

Tarrakirjoitin käyttää DYMO D1 -tarrakasetteja.

Aseta tarrakasetti paikoilleen seuraavasti:

- 1 Avaa kasettitila painamalla nostamalla kasettitilan kansi. Katso Kuva 4.
- 2 Varmista, että teippi ja nauha kulkevat kireästi kotelon pään ylitse ja että teippi pääsee kulkemaan tarraohjainten välistä. Katso Kuva 5.

Käännä rullaa tarvittaessa kelausrullalla myötäpäivään, jotta nauha kiristyi.

- 3 Aseta kasetti paikoilleen ja paina lujaa, kunnes kasetti napsahtaa paikoilleen. Katso Kuva 6.
- 4 Sulje kasettitilan kansi.

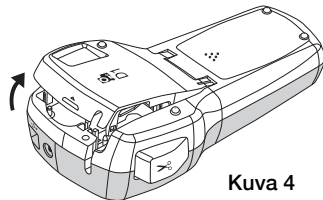

Kuva 4

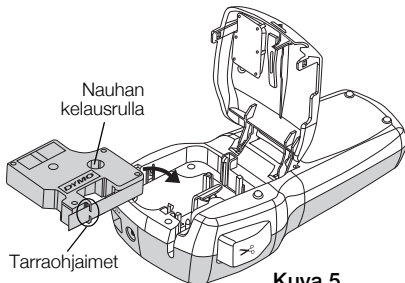

Kuva 5

Ensimmäisen tarran kirjoittaminen

Kun kytket virran päälle ensimmäistä kertaa, sinua pyydetään valitsemaan kieli, mittayksiköt ja tarraleveys. Nämä valinnat pysyvät käytössä, kunnes muutat niitä.

Tarrakirjoittimen asetukset

- 1 Kytke virta painamalla .
- 2 Valitse kieli ja paina .
- 3 Valitse tuumat tai millimetrit ja valitse sitten .
- 4 Valitse tarrakirjoittimessa olevan tarrakasetin leveys ja paina .

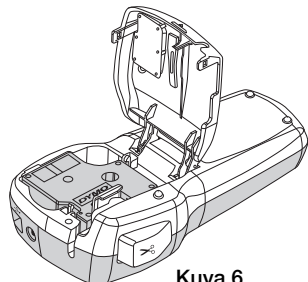

Kuva 6

Tarran tulostaminen

- 1 Kirjoita tekstiä yksinkertaisen tarran luomiseksi.
- 2 Paina .
- 3 Paina leikkuripainiketta tarran leikkaamiseksi.
- 4 Irrota tarran taustapaperi niin, että liimapinta tulee näkyviin, ja kiinnitä tarra.

Halkaistu teipin
taustapaperi



Kuva 7

Tarrakirjoittimen käyttäminen tietokoneen kanssa

Tarrakirjoittimen kytkeminen tietokoneeseen

Tarrakirjoitin yhdistetään tietokoneeseen tarrakirjoittimen yläosassa olevan USB-liitännän avulla. Tietokoneeseen ei tarvitse asentaa lisäohjelmia tai -ohjaimia tarrakirjoittimen käyttöä varten.

Kytke tarrakirjoitin tietokoneeseen seuraavasti:

- 1 Kytke USB-kaapeli tarrakirjoittimen yläosassa olevaan USB-porttiin. Katso Kuva 8.
- 2 Kytke USB-kaapelin toinen pää tietokoneen vapaaseen USB-porttiin.

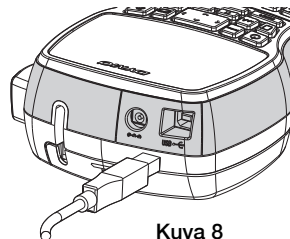

Kuva 8



Sisäisen ohjelmiston käynnistäminen

Tarrakirjoittimessa on sisäinen ohjelmisto; siihen ei tarvitse asentaa mitään ohjelmia.

Käynnistä ohjelmisto Windows®-käyttöjärjestelmässä seuraavasti:

- 1 Kytke tarvittaessa tarrakirjoittimeen virta painamalla .
- Ohjelmisto saattaa käynnistyä automaattisesti Windowsin automaattisen suorituksen asetusten perusteella.
- 2 Jos ohjelmisto ei käynnisty automaattisesti, tee jompikumpi seuraavista:
 - Jos näkyviin tulee automaattisen suorituksen tai automaattisen toiston valintaikkuna, käynnistä  DYMO Label Light -ohjelmisto toimimalla näkyviin tulevien ohjeiden mukaan.
 - Jos automaattisen suorituksen valintaikkuna ei tule näkyviin, valitse **Omatietokone**→**DYMO 420P** ja kaksoisnapsauta sitten  **DYMO Label Light.exe** -tiedostoa.

Käynnistä ohjelmisto Mac OS® -käyttöjärjestelmässä seuraavasti:

- 1 Kytke tarvittaessa tarrakirjoittimeen virta painamalla .
- Työpöydälle tulee näkyviin DYMO 420P -asema.
- 2 Avaa asema kaksoisosoittamalla **DYMO 420P**.
- 3 Käynnistä ohjelmisto kaksoisosoittamalla .

Tarrakirjoittimen kytkeminen irti tietokoneesta

Kytke tarrakirjoitin irti tietokoneesta seuraavasti:

- 1 (Vain Mac) Vedä **DYMO 420P** -asema roskakoriin.
- 2 Kytke tarrakirjoittimen virta pois päältä painamalla virtapainiketta.
- 3 Irrota USB-kaapeli tietokoneesta.

Tarrojen tulostaminen sisäisellä ohjelmistolla

Seuraavassa kuvassa näet muutamia ohjelmiston ominaisuuksista.

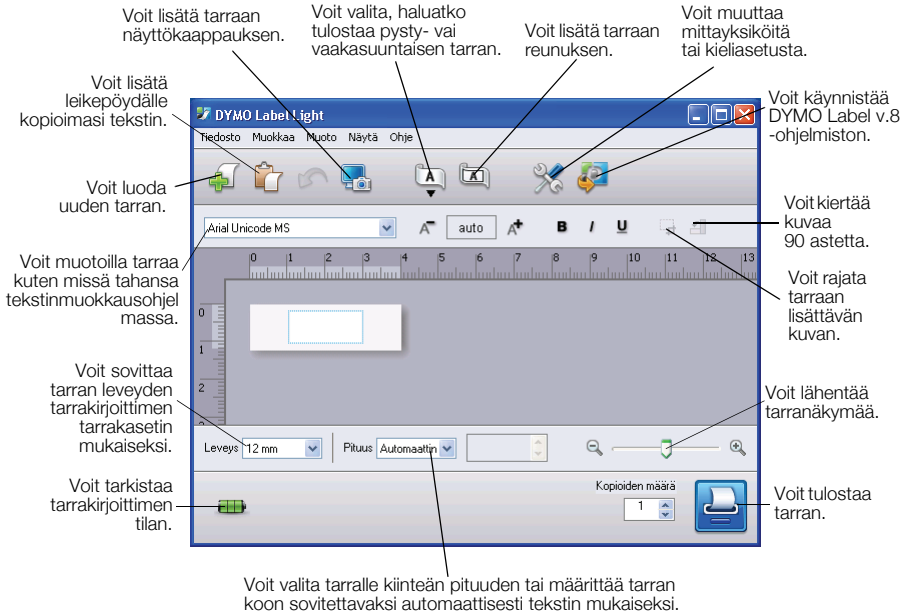

Ensimmäisen tarra tulostaminen



- 1 Napsauta muokkausalueella olevaa tarraa kerran ja kirjoita tekstiä.
- 2 Tulosta tarra napsauttamalla .
- 3 Leikkaa tarra irti painamalla tarrakirjoittimen leikkuripainiketta.

Näin otat ja lisäät kuvan työpöydältä:



- 1 Napsauta työkalurivin kuvaketta .
- 2 Vedä valintaruutu haluamasi alueen ympärille hiiren kohdistimella. Valitsemasi alue lisätään tarraan.

DYMO Label™ v.8 -ohjelmiston asentaminen

Asenna ohjelmisto Windows®-käyttöjärjestelmään seuraavasti:

- 1 Lataa DYMO Label v.8 -ohjelmiston uusin versio DYMO-sivuston Support-osiosta napsauttamalla sisäisen ohjelmiston  -kuvaketta. Kun DYMO Label v.8 on asennettu, kuvakkeen  napsauttaminen käynnistää ohjelmiston.
- 2 Sulje kaikki avoimet Microsoft Office -sovellukset.
- 3 Kaksoisnapsauta asennusohjelman kuvaketta.
Asennusikkuna ilmestyy näyttöön muutaman sekunnin kuluessa.
- 4 Valitse **Install** ja toimi asennusohjelman ohjeiden mukaan.
HUOMAA Ohjelmiston asennuksen pituus vaihtelee järjestelmän kokoonpanon mukaan, kun pakollinen Microsoft .NET™ -ohjelmisto asennetaan.
- 5 Jos tarrakirjoitinta ei ole vielä kytketty tietokoneeseen, kytke se.

Asenna ohjelmisto Mac OS® -käyttöjärjestelmään seuraavasti:

- 1 Lataa DYMO Label v.8 -ohjelmiston uusin versio DYMO-sivuston Support-osiosta osoittamalla sisäisen ohjelmiston  -kuvaketta. Kun DYMO Label v.8 on asennettu, kuvakkeen  napsauttaminen käynnistää ohjelmiston.
- 2 Kaksoisosoita asennuskuvaketta ja seuraa näytön ohjeita.
- 3 Jos tarrakirjoitinta ei ole vielä kytketty tietokoneeseen, kytke se.

Tarraojen tulostaminen DYMO Label™ v.8 -ohjelmistolla

Seuraavassa kuvassa näet muutamia DYMO Label v.8.

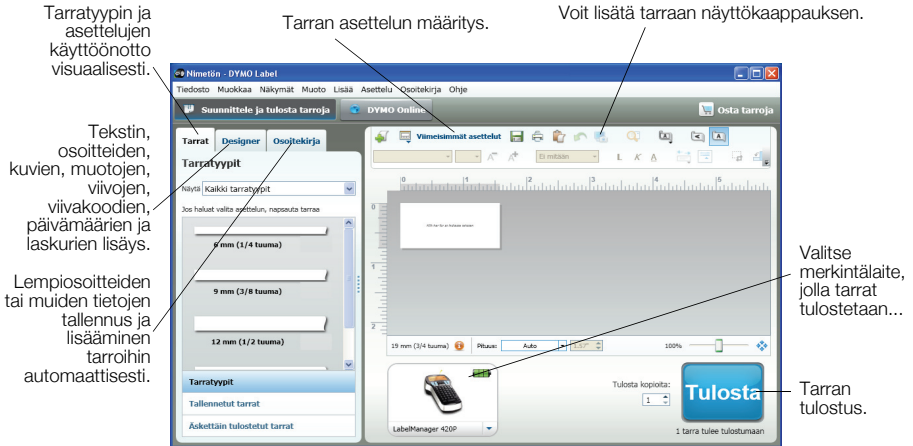

Näin tulostat ensimmäisen tarrasi:

- 1 Käynnistä DYMO Label v.8 -ohjelma napsauttamalla sisäisen ohjelman  -kuvaketta.

Kun käynnistät DYMO Label -ohjelmiston ensimmäisen kerran, ikkunan vasemmanpuoleiseen osaan tulee näkyviin luettelo käytettävissä olevista tarratyypeistä ja muokkausalueella näkyy tyhjä tarra.

- 2 Valitse **Labels**-välilehdestä haluamasi tarra ja valitse sitten asetelu. Varmista, että valitsemasi tarran leveys on tarrakirjoittimeen ladatun tarrakasetin mukainen.
- 3 Napsauta muokkausalueella olevaa tarraa kerran ja kirjoita tekstiä.
- 4 Tulosta tarra napsauttamalla .

Ohjelmiston kattavat käyttöohjeet ovat sen käytönaikaisessa ohjeessa.

LabelManager 420P -pikaopas

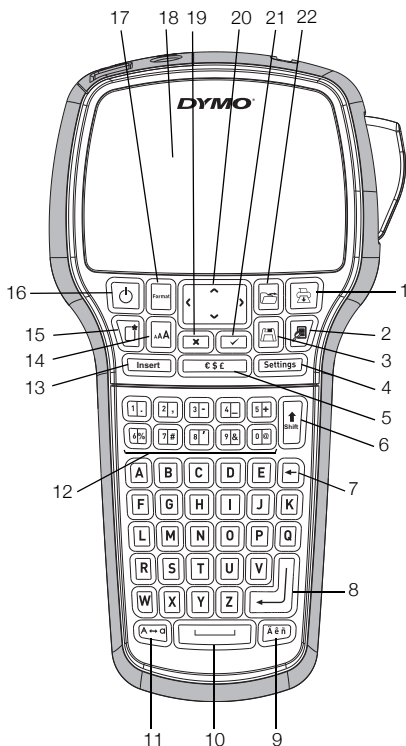

Kuva 9

- | | | |
|------------------|---------------------------|-------------------|
| 1 Tulosta | 9 Aksentilliset kirjaimet | 17 Format (muoto) |
| 2 Esikatselu | 10 Väilylönti | 18 LCD-näyttö |
| 3 Tallennus | 11 Caps (isot kirjaimet) | 19 Peruutus |
| 4 Asetukset | 12 Numeronäppäimet | 20 Navigointi |
| 5 Symbolit | 13 Insert (lisää) | 21 OK |
| 6 Vaihto (shift) | 14 Kirjasinkoko | 22 Avaus |
| 7 Askelpalautin | 15 Uusi tarra / tyhjennys | |
| 8 Enter | 16 On/off | |

Muotoilun pikaopas

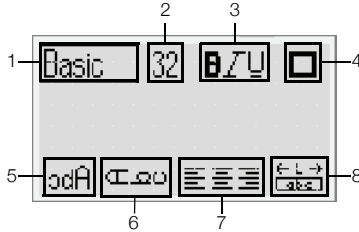

- | | | | |
|---|--------------|---|------------------------|
| 1 | Fonttityyppi | 5 | Peilikuva |
| 2 | Fonttikoko | 6 | Pystysuuntainen teksti |
| 3 | Fonttityyli | 7 | Tasaus |
| 4 | Reunat | 8 | Tarran pituus |

Fonttityypit

Basic

Serif

Fun

Fun2

Dymo

Slim

Wide

BIG

Fonttikoot

Tarran leveys

6 mm (1/4")

9 mm (3/8")

12 mm (1/2")

19 mm (3/4")

Käytettävissä oleva fonttikoko

8, 10, 12 pistettä

8, 10, 12, 16, 20 pistettä

8, 10, 12, 16, 20, 24 pistettä

8, 10, 12, 16, 20, 24, 32, 40 pistettä

Reunat

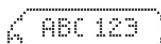
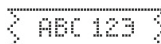
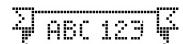
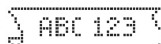
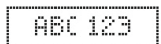

Jos haluat käyttää laajennettuja muotoilutoimintoja, voit ladata DYMO-sivustosta DYMO Label™ v.8 -ohjelmiston ja asentaa sen napsauttamalla sisäisen ohjelmiston kuvaketta .